

JVC | Instruction Book

LINEAR-TRACKING FULLY-AUTOMATIC
TURNTABLE

L-E600

BEDIENUNGSANLEITUNG:
VOLLAUTOMATISCHER PLATTENSPIELER
MIT TANGENTIAL-TONARM
MANUEL D'INSTRUCTIONS:
PLATINE ENTIEREMENT AUTOMATIQUE
A LECTURE LINEAIRE

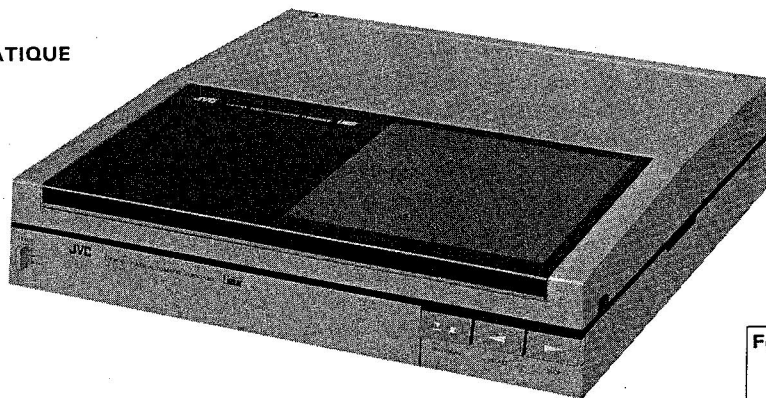

**WARNING: TO PREVENT FIRE
OR SHOCK HAZARD, DO NOT
EXPOSE THIS APPLIANCE TO
RAIN OR MOISTURE.**

For Customer Use:

Enter below the Model No. and Serial No. which is located either on the rear or bottom of the cabinet. Retain this information for future reference.

Model No. _____

Serial No. _____

**IMPORTANT (In the United Kingdom)
Mains Supply (AC 240 V~, 50 Hz only)**

IMPORTANT

Do not make any connection to the Larger Terminal coded E or Green. The wires in the mains lead are coloured in accordance with following code:



If these colours do not correspond with the terminal identifications of your plug, connect as follows:

Blue wire to terminal coded N (Neutral) or coloured Black.

Brown wire to terminal coded L (Live) or coloured Red.

If in doubt — consult a competent electrician.

Note

Disconnect the mains plug from the supply socket when not in use.

* Eftersom denna apparat använda det sekundär strömknappsystem, konsumeras en liten mängd ström (ungefär 2,0 W) även om READY knappen står på OFF. För att stänga av strömen helt och hållet, drag ut strömkontakten från AC mynningen.

OBS: Denna utrustning bör kopplas bort från vägguttag när den inte används.

English

Deutsch

Français

WARNING

Dangerous voltage inside

CAUTION

To prevent electric shock, do not remove screws, covers or cabinet.

No user-serviceable parts inside. Refer servicing to qualified service personnel.

WARNING

To prevent fire or shock hazard, do not expose this appliance to rain or moisture.

WARNUNG

Gefährliche Spannung im Innern

ACHTUNG

Zur Vermeidung von elektrischen Schlägen sollten Schrauben, Abdeckplatten und Gehäuse nicht entfernt werden.

Das Gerät enthält keine von Laien reparierbaren Einzelteile. Reparaturen nur von einem qualifizierten Kundendienst ausführen lassen.

ACHTUNG

Schützen Sie dieses Gerät vor Regen und Feuchtigkeit, damit es nicht in Brand gerät oder ein Kurzschluß entsteht.

AVERTISSEMENT

Tension dangereuse à l'intérieur

ATTENTION

Afin de prévenir un choc électrique, ne pas enlever les vis, ni les couvercles. Il ne se trouve à l'intérieur aucune pièce pouvant être réparée par l'utilisateur. S'adresser à un réparateur compétent.

AVERTISSEMENT

Pour éviter les risques d'incendie ou d'électrocution, ne pas exposer l'appareil à l'humidité ou à la pluie.

INTRODUCTION

Thank you for purchasing JVC's L-E600 Linear-Tracking Fully-Automatic turntable. Many advanced features of this turntable will be correctly and efficiently utilized only when you read this instruction book, understand it and operate the turntable correctly. Wishing you happy and successful listening.

CONTENTS

Introduction	2
Preparations	3
Linear tracking tonearm	5
Description and functions	5
Operation	9
Stylus replacement	11
Troubleshooting	13
Specifications	14

English

EINLEITUNG

JVC bedankt sich für den Kauf des vollautomatischen Plattenspielers mit Tangential-Tonarm L-E600. Da dieses Gerät mit vielen technisch hochentwickelten Funktionen ausgestattet ist, kann es nur korrekt und wirkungsvoll betrieben werden, wenn Sie sich mit seinen Eigenschaften vertraut gemacht haben. Es empfiehlt sich daher, diese Bedienungsanleitung vor Inbetriebnahme des Plattenspielers gründlich durchzulesen. JVC wünscht Ihnen viel Spaß mit Ihrem neuen L-E600.

INHALT

Einleitung	2
Vorbereitung	4
Tangential-Tonarm	6
Beschreibung und Funktionen	6
Bedienung	10
Auswechseln der Abtastnadel	12
Fehlersuche	13
Technische Daten	14

Deutsch

AVANT-PROPOS

Tous nos compliments pour vous être procuré la platine entièrement automatique à lecture linéaire JVC L-E600. Les nombreuses caractéristiques de pointe de cette platine ne peuvent s'utiliser pleinement et efficacement que si vous lisez attentivement ce manuel d'instructions afin de pouvoir faire fonctionner l'appareil correctement. Nous vous souhaitons une excellente écoute.

TABLE DES MATIERES

Avant-propos	2
Préparation	4
Bras de lecture linéaire	6
Description et fonctions	6
Fonctionnement	10
Remplacement de la pointe de lecture	12
En cas de panne	13
Caractéristiques techniques	14

Français

PREPARATIONS

Unpacking and setting up (Figs. 1 – 4)

1. Remove shipping screws and cushions (① – ④)
2. Confirm that the belt ⑤ is around the pulley ⑥ and put the platter mat ⑦ on the platter.
Set the voltage selector ⑧* to your local line voltage. (Refer to Table on the back cover.)
*Not provided on sets for USA, Canada, Australia and Europe.
3. Remove the tonearm stopper packing material ⑨ and the stylus cover ⑩ .
For reference: To lock the tonearm to transport the L-E600, lift the tonearm and set the clamp to the arm securing position.
4. Move the clamp in the direction of the arrow to release the tonearm lock.
Note: Records cannot be played if the tonearm lock is not released.

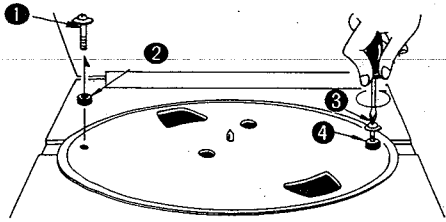

Fig. 1
Abb. 1

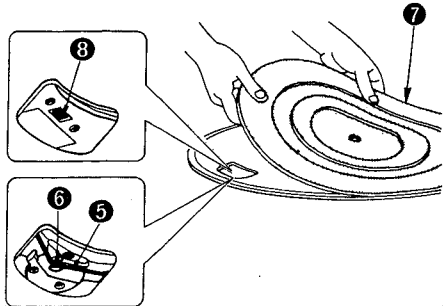

Fig. 2
Abb. 2

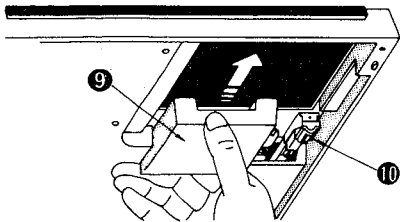

Fig. 3
Abb. 3

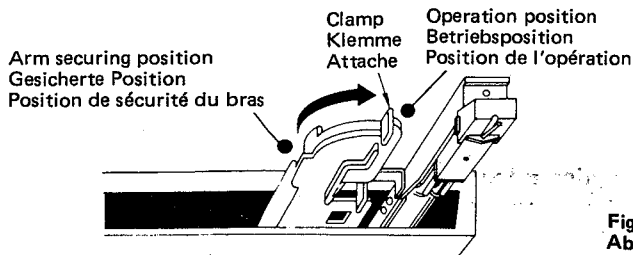

Fig. 4
Abb. 4

Positioning the turntable

Place the turntable on a firm surface making sure that it is horizontal. If the amplifier or receiver is placed on the right of the turntable, this may increase noise due to electrical interference, therefore place the amplifier or receiver to the left of the turntable or place the turntable on the amplifier or receiver.

Connecting to your amplifier or receiver (Fig. 5)

1. Connect the signal cords to the PHONO input terminals on the rear of the amplifier or receiver. The white plug should be plugged into the L (left) channel and the red plug into the R (right) channel.
2. Connect the power plug into a convenient wall outlet or the UNSWITCHED AC outlet on the rear of the receiver.

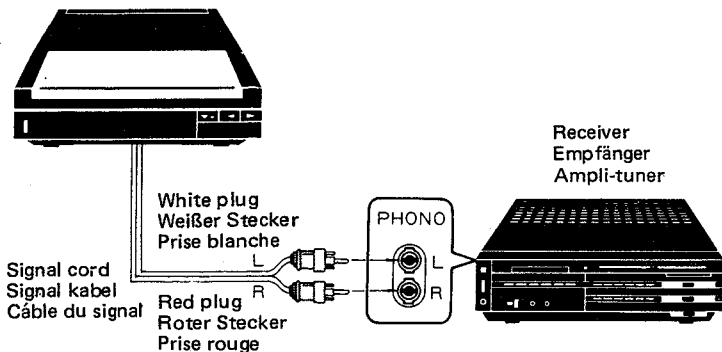

Fig. 5
Abb. 5

Note:

After preparation, if you plug in the power, the turntable may start to turn and the tonearm may move to the right a little and stop. This is because the tonearm is moved from the tonearm stop position during transportation, etc., and it is not a malfunction.

VORBEREITUNG

Auspacken und Montage (Abb. 1 – 4).

1. Lösen Sie die Transportschrauben und entfernen Sie die Verpackungsringe (① – ④).
2. Überzeugen Sie sich, daß der Riemen ⑤ um die Riemenscheibe ⑥ gelegt ist, und legen Sie die Gummimatte ⑦ auf den Plattenteller.
Schalten Sie den Spannungswähler ⑧* auf Ihre örtliche Netzspannung. (Beziehen Sie sich auf die Tabelle auf der hinteren Umschlagseite).
*Nicht vorgesehen an den Geräten, die für die USA, Kanada, Australien und Europa bestimmt sind.
3. Entfernen Sie die Tonarmverpackung ⑨ und die Nadel-schutzkappe ⑩.
Hinweis: Um den Tonarm beim Transport des L-E600 zu sichern, heben Sie den Tonarm und sichern ihn mit der Tonarmklemme.
4. Bewegen Sie die Klemme in Pfeilrichtung, um die Tonarm-sicherung zu lösen.
Hinweis: Schallplatten können nicht gespielt werden, wenn die Tonarmsicherung nicht gelöst ist.

Aufstellung des Plattenspielers

Plazieren Sie den Plattenspieler auf eine stabile Oberfläche und stellen Sie sicher, daß er horizontal steht. Wenn der Plattenspieler links vom Verstärker oder Empfänger steht, können durch elektrische Interferenzen Störgeräusche auftreten. Stellen Sie daher den Plattenspieler rechts oder oberhalb vom Verstärker oder Empfänger auf.

Anschluß an den Verstärker oder Empfänger (Abb. 5)

1. Schließen Sie die Signalkabel an die PHONO Eingangsbuchsen an der Rückseite des Verstärkers oder des Empfängers an. Den weißen Stecker stecken Sie in die L-Buchse (links) und den roten Stecker in die R-Buchse (rechts).
2. Verbinden Sie den Netzstecker mit einer nahegelegenen Steckdose oder dem UNSWITCHED AC Ausgang an der Rückseite des Empfängers.

Hinweis:

Wenn Sie nach den Vorbereitungen den Plattenspieler ans Netz anschließen, wird sich der Plattenteller drehen, und der Tonarm könnte sich ein wenig nach rechts bewegen und dann stoppen. Dies liegt daran, daß der Tonarm durch den Transport usw. aus der Ruhelage verschoben wurde, es beruht nicht auf einer Störung des Geräts.

PREPARATION

Déballage et mise en place (Figs. 1 – 4)

1. Retirer les vis d'expédition et le rembourrage (① – ④).
2. S'assurer que la courroie ⑤ est autour de la poulie ⑥ et placer le tapis du plateau ⑦ sur le plateau de la platine. Régler le sélecteur de tension ⑧* sur votre tension de secteur. (Se reporter au Tableau de la dernière page de la couverture.)
*Ne figure pas sur les appareils destinés aux Etats-Unis, au Canada, à l'Australie et à l'Europe.
3. Retirer la pièce d'arrêt de l'emballage du bras de lecture ⑨ et le capuchon de protection de la pointe de lecture ⑩.
En référence: Pour maintenir le bras de lecture lors du transport du L-E600, lever le bras de lecture et régler l'attache sur la position de sécurité du bras.
4. Déplacer l'attache dans la direction de la flèche pour libérer le bras de lecture.
Remarque: On ne peut pas jouer de disques tant que le bras de lecture n'est pas libéré.

Placement de la platine

Poser la platine sur une surface ferme. S'assurer que celle-ci est horizontale. Lorsque l'on place l'amplificateur ou l'ampli-tuner à la droite de la platine, on accroit le bruit dû aux interférences électriques. Par conséquent, placer l'amplificateur ou l'ampli-tuner à la gauche de la platine ou bien placer la platine sur l'amplificateur ou l'ampli-tuner.

Raccordement à votre amplificateur ou ampli-tuner (Fig. 5)

1. Brancher les câbles du signal aux bornes d'entrée PHONO qui se trouvent à l'arrière de votre ampli ou ampli-tuner. La prise blanche doit être raccordée au canal gauche (L) et la rouge au canal droit (R).
2. Brancher la prise d'alimentation à une prise murale ou à une prise d'alimentation non comutée (UNSWITCHED AC) à l'arrière de votre ampli-tuner.

Remarque:

Après la préparation, si l'on branche sur secteur, la platine commence à tourner et le bras de lecture peut se déplacer légèrement sur la droite et s'arrêter. Ceci est dû au changement de la position d'arrêt pendant le transport, etc, et n'est pas dû à un mauvais fonctionnement.

LINEAR TRACKING TONEARM

In record cutting, a linear tracking arm is used to cut a groove with very close correspondence to the original signal.

To enable the tonearm to follow the signal in exactly the same way as in record cutting, it is preferable to have a tonearm working on the same linear tracking principles.

The main difference between the linear tracking tonearm and conventional tonearms is the ability to follow the groove at right angles to the groove so that it follows the groove from lead-in to lead-out with perfect contact. The main advantages of this tonearm are:

1. Because there is almost no tracking error, high frequency harmonic distortion is eliminated.
2. Because inside force (the force tending to pull the tonearm towards the center of the record) is not generated, the pressure of the stylus on the left and right walls of the groove is equal so that channel separation is improved, tracking ability is better and intermodulation distortion is greatly reduced.
3. Because the tonearm is shorter, its weight is reduced; this improves tracking ability together with low frequency response.

DESCRIPTION AND FUNCTIONS

1. SPEED SELECT button

Select the turntable speed as required.

2. Lock buttons

Press these buttons to open the cover.

Note: If the cover is opened during playback of a record, playback will stop and the tonearm will automatically return to the rest position.

3. READY switch

ON (—): Press to IN position to turn on the power. The AUTO indicator will light.

OFF (■): Press again to set to OUT position to switch the power off.

Notes: ● When the cover is opened, playback will not start even if the READY button is set to ON.

● Even when the READY switch is off, this turntable consumes a small amount of electricity. This is to return the tonearm to the rest position when the READY switch is set to OFF or the cover is opened during playback. If you are not going to use the turntable for a long time, disconnect the power cord from the wall socket.

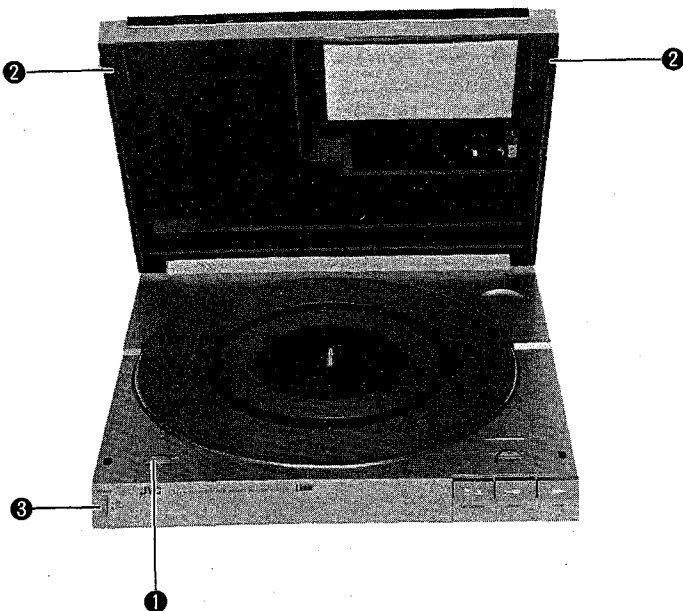

TANGENTIAL-TONARM

Beim Schneiden einer Schallplatte wird ein tangentialer (linear laufender) Tonarm benutzt, um eine Rille zu schneiden, die dem Originalsignal sehr nahe kommt. Um den Tonarm der Rille in genau der gleichen Weise folgen zu lassen, wie sie geschnitten wurde, ist es vorzuziehen, einen Tonarm zu haben, der ebenfalls tangential läuft. Der größte Unterschied zwischen einem tangentialen und einem konventionellen Tonarm ist, daß der tangentiale der Rille in einem genau rechten Winkel folgen kann, so daß er von Anfang bis Ende immer perfekten Kontakt hat. Die Hauptvorteile dieses Tonarms sind:

1. Weil praktisch kein Fehler im Spurwinkel auftritt, ist die Verzerrung der hohen Frequenzen beseitigt.
2. Da kein Skating (die Kraft, die Nadel gegen die Innenseite der Rille drückt) auftritt, drückt die Nadel gleichmäßig gegen Inner- und Außenseite der Rille, was die Kanaltrennung und Abtastfähigkeit verbessert und Zwischenmodulationsverzerrungen weitgehend beseitigt.
3. Weil der Tonarm kürzer ist, wiegt er weniger; dies verbessert die Abtastfähigkeit und die Erfassung niedriger Frequenzen.

BRAS DE LECTURE LINEAIRE

Lors de la gravure des disques, on emploie un bras tangential, de manière à rester fidèle au signal original. Pour qu'à la lecture, le bras suive exactement le même trajet qu'à l'enregistrement, il est préférable que le bras respecte ce même principe tangential.

La principale différence entre un bras tangential et un bras conventionnel est la capacité pour le premier de suivre les sillons selon une direction perpendiculaire à ceux-ci, de sorte que, du premier au dernier sillon, le contact reste parfait. Les principaux avantages de ce type de bras sont les suivants:

1. Puisqu'il n'y a pratiquement pas d'erreur de piste, les distorsions harmoniques de haute fréquence sont éliminées.
2. Comme aucune force centripète (force tendant à pousser le bras vers le centre du disque) n'est produite, la pression de la pointe de lecture sur les deux flancs du sillon est égale, la diaphonie est améliorée, le pistage est meilleur et la distorsion d'intermodulation nettement réduite.
3. Comme le bras est plus court, son poids est moindre; de ce fait le pistage et la réponse dans les basses fréquences sont améliorés.

BESCHREIBUNG UND FUNKTIONEN

1. **Geschwindigkeitswahlschalter (SPEED SELECT)**
Stellen Sie die erforderliche Geschwindigkeit ein.
2. **Verschlussknöpfe**
Drücken Sie diese Knöpfe, um die Schutzhaube zu öffnen.
Hinweis: Wenn die Schutzhaube während der Wiedergabe geöffnet wird, stoppt die Wiedergabe und der Tonarm kehrt automatisch in die Ruhelage zurück.
3. **Bereitschaftsschalter (READY)**
ON (—): Durch Drücken dieses Schalters wird die Spannung eingeschaltet, die AUTO-Anzeige leuchtet auf.
OFF (■): Durch nochmaliges Drücken wird das Gerät abgeschaltet.
Hinweis:
 - Wenn die Schutzhaube geöffnet ist, kann die Wiedergabe nicht gestartet werden, auch wenn der READY-Schalter eingedrückt ist.
 - Auch wenn der READY-Schalter ausgeschaltet ist, verbraucht der Plattenspieler etwas Strom, um den Tonarm in die Ruhelage zurückzuführen, wenn der READY-Schalter auf OFF gestellt oder die Schutzhaube während der Wiedergabe geöffnet wird. Deshalb sollten Sie den Netzstecker aus der Steckdose ziehen, wenn Sie den Plattenspieler für längere Zeit nicht benutzen wollen.

DESCRIPTION ET FONCTIONS

1. **Touche de sélection de la vitesse de rotation (SPEED SELECT)**
Sélectionner la vitesse de lecture suivant le disque à reproduire.
2. **Touches de verrouillage**
Enfoncer ces touches pour ouvrir le couvercle.
Remarque: Si le couvercle est ouvert pendant la lecture d'un disque, celle-ci s'arrête et le bras de lecture retourne automatiquement à sa position de repos.
3. **Interrupteur marche/arrêt (READY)**
ON (—): Enfoncer sur la position IN pour mettre l'appareil en marche. Le voyant AUTO s'allume.
OFF (■): Enfoncer de nouveau sur la position OFF pour mettre l'appareil hors-circuit.
Remarque:
 - Lorsque le couvercle est soulevé, la lecture ne peut pas commencer, même si l'interrupteur READY est réglé sur la position ON.
 - Même lorsque l'interrupteur READY est en position d'arrêt, cette platine consomme un peu d'électricité. Ceci permet de remettre le bras de lecture sur sa position de repos lorsque l'interrupteur READY est réglé sur la position OFF ou lorsque le couvercle est ouvert durant la lecture. Dans le cas de non-utilisation de la platine pour une longue durée, débrancher le câble d'alimentation de la prise murale.

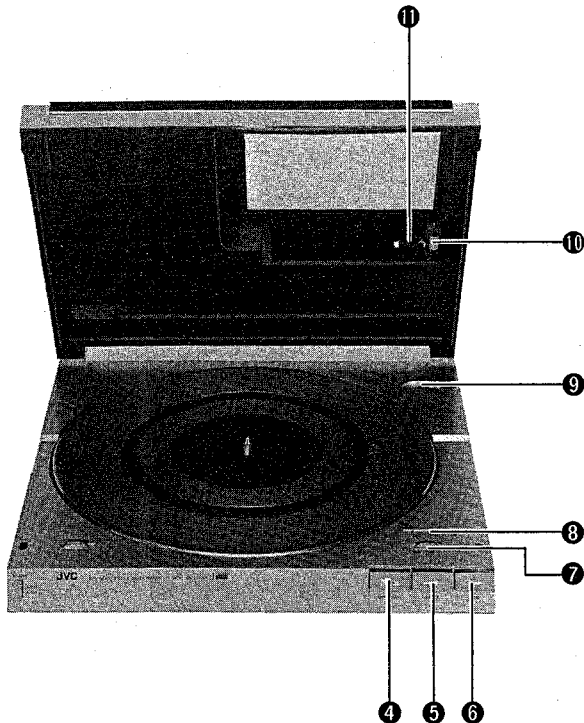

4. UP/DOWN button

If this button is pressed during playback, the tonearm is raised and the MANUAL indicator will light to show that manual playback is being employed.

When manual playback is used, press this button to lower the tonearm after moving the tonearm using the "◀" (START) and "▶" (STOP) buttons.

At the same time that the tonearm is lowered, the AUTO indicator lights to show that automatic playback is being employed. If this button is pressed when the tonearm is raised, the tonearm will be lowered; if it is pressed when the tonearm is lowered, the tonearm will be raised. It can be used to raise the tonearm to pause during the manual or automatic playback of a record.

5. START button (◀)

Press this button to start automatic playback.

For manual playback, hold this button pressed. When holding this button pressed, the tonearm will start to move and the indicator will change from AUTO to MANUAL; release this button at the desired position. The tonearm will stop at that position; now press the UP/DOWN button to start playback.

If this button is pressed during playback, the tonearm will move to the left automatically (←) and return to the rest position; if the UP/DOWN button is pressed while the tonearm is moving, playback will start at that position. This allows it to be used for the playback of any tune (music scanning).

6. STOP button (▶)

If this button is pressed during playback, the tonearm will move to the right (→) automatically and when it reaches the rest position, the tonearm indicator will go out and the turntable will stop.

If the UP/DOWN button is pressed while the tonearm is moving, playback will start again at that position, so this can be used for music scanning. When the tonearm stops in the up position (manual playback) the tonearm will move to the right (→) while this button is pressed.

7. SIZE SELECT button

Used for automatic selection of the position where the tonearm will descend and where playback will end according to the record.

8. MANUAL, AUTO indicator

Indicates manual playback when the MANUAL indicator lights, and automatic playback when the AUTO indicator lights.

9. EP adapter

Place the adapter on the center spindle when playing an EP with a large center hole.

10. Tonearm indicator

This indicator lights when the START button is pressed and during the playback showing the position of the stylus.

11. Clamp

Move this clamp to the right (↘) to release the tonearm lock. If the tonearm is locked, playback is impossible. If the clamp is moved to the left (↙), the tonearm will be locked in the up position. Used in this position when transporting the turntable.

4. Tonarmlift (UP/DOWN)

Wenn diese Taste während der Wiedergabe gedrückt wird, hebt sich der Tonarm, die MANUAL-Anzeige leuchtet auf, um anzuzeigen, daß auf manuelle Bedienung geschaltet wurde.

Wenn der Tonarm gesenkt wird, leuchtet die AUTO-Anzeige auf, um anzuzeigen, daß auf Automatikbetrieb geschaltet wurde. Wenn der Tonarm gesenkt ist, wird er durch Drücken dieser Taste gehoben; wenn der Tonarm gehoben ist, wird er durch Drücken dieser Taste gesenkt. Mit Hilfe dieser Funktion kann der Tonarm gehoben werden, um während der Wiedergabe kurzzeitig zu pausieren.

5. START-Taste (◀)

Durch Drücken dieser Taste startet die automatische Wiedergabe.

Halten Sie diese Taste für manuelle Bedienung gedrückt, die Anzeige wechselt von AUTO auf MANUAL, der Tonarm bewegt sich über die Schallplatte, bis Sie die Taste wieder freigeben, sobald sich der Tonarm in der gewünschten Position befindet. Dann stoppt der Tonarm und kann durch Drücken der UP/DOWN-Taste abgesenkt werden, um die Wiedergabe zu starten.

Wenn diese Taste während der Wiedergabe gedrückt wird, bewegt sich der Tonarm automatisch nach links (←) und kehrt dann in die Ruhestellung zurück; wenn während dieser Tonarmbewegung die UP/DOWN-Taste gedrückt wird, startet die Wiedergabe an dieser Stelle. Mit Hilfe dieser Funktion kann die Wiedergabe an jeder gewünschten Stelle gestartet werden.

6. STOP-Taste (▶)

Wenn diese Taste während der Wiedergabe gedrückt wird, bewegt sich der Tonarm nach rechts (→), bei Erreichen der Ruhestellung erlischt die Tonarm-Anzeige, und der Plattenteller stoppt. Wenn während der Tonarmbewegung die UP/DOWN-Taste gedrückt wird, startet die Wiedergabe an dieser Stelle.

Bei der manuellen Bedienung kann der Tonarm in der gehobenen Position nach rechts (→) bewegt werden, wenn diese Taste gedrückt gehalten wird.

7. Einstellung der Schallplattengröße (SIZE SELECT)

Mit dieser Taste wird eingestellt, an welcher Position sich der Tonarm absenkt und an welcher Position die Wiedergabe endet, abhängig von der Schallplattengröße.

8. MANUAL-, AUTO-Anzeige

Bei der manuellen Bedienung leuchtet die MANUAL-Anzeige, bei der automatischen Wiedergabe leuchtet die AUTO-Anzeige.

9. Zentrierstück

Setzen Sie das Zentrierstück auf der Plattentellerstift, wenn Sie eine 17 cm-Schallplatte mit großer Öffnung spielen.

10. Tonarm-Anzeige

Diese Anzeige leuchtet, wenn die START-Taste gedrückt wird, während der Wiedergabe zeigt sie die Position der Abtastnadel an.

11. Tonarmklemme

Bewegen Sie diese Klemme nach rechts (↘), um die Tonarmsicherung zu lösen. Wenn der Tonarm gesichert ist, ist die Wiedergabe nicht möglich. Durch Bewegen dieser Klemme nach links (↙) wird der Tonarm in der gehobenen Position gesichert. Beim Transport des Plattenspieler sollte der Tonarm gesichert sein.

4. Touche de réglage du lève-bras (UP/DOWN)

Lorsque cette touche est enfoncée durant la lecture, le bras de lecture s'élève et le voyant MANUAL s'allume pour indiquer que la lecture manuelle est employée.

Lorsque la lecture manuelle est employée, enfoncer cette touche pour abaisser le bras de lecture après l'avoir déplacé en utilisant les touches "◀" (START) et "▶" (STOP).

Au moment où le bras de lecture s'abaisse, le voyant AUTO s'allume pour indiquer que la lecture automatique est employée. Si cette touche est enfoncée alors que le bras de lecture est levé, celui-ci s'abaissera; si elle est enfoncée lorsque le bras de lecture est abaissé, celui-ci s'élèvera. On peut l'utiliser pour mettre le bras de lecture en position de pause pendant la lecture manuelle ou automatique d'un disque.

5. Touche de départ (START) (◀)

Enfoncer cette touche pour démarrer la lecture automatique.

Pour la lecture manuelle, maintenir cette touche enfoncée. En la maintenant ainsi, le bras de lecture commence à se déplacer et le voyant se change du AUTO en MANUAL; relâcher le bouton lorsque la position désirée est atteinte. Le bras de lecture s'arrêtera à cette position; enfoncer ensuite la touche UP/DOWN pour démarrer la lecture.

Lorsque cette touche est enfoncée durant la lecture, le bras de lecture se déplace automatiquement sur la gauche (←) et retourne à sa position de repos; lorsque la touche UP/DOWN est enfoncée alors que le bras de lecture se déplace, la lecture commence à cette position. Ceci peut être utilisé pour la lecture de tout air (balayage).

6. Touche d'arrêt (STOP) (▶)

Lorsque cette touche est enfoncée durant la lecture, le bras de lecture se déplace automatiquement sur la droite (→), et lorsqu'il atteint la position de repos, le voyant du bras de lecture s'éteint et la platine s'arrête.

Lorsque la touche UP/DOWN est enfoncée pendant le déplacement du bras de lecture, la lecture redémarre de cet endroit, de telle sorte que ceci puisse être utilisé pour le balayage musical. Lorsque le bras de lecture s'arrête en position élevée (lecture manuelle) il se déplace vers la droite (→) aussi longtemps que cette touche est enfoncée.

7. Touche de sélection de diamètre du disque (SIZE SELECT)

Utilisé pour la sélection automatique de l'endroit où le bras de lecture descendra et où la lecture finira suivant le disque.

8. Voyant MANUAL, AUTO

Signale la lecture manuelle lorsque le voyant MANUAL s'allume et la lecture automatique lorsque le voyant AUTO s'allume.

9. Adaptateur 45 tours

Placer l'adaptateur sur le pivot central lorsque vous jouez un 45 tours à grand trou central.

10. Voyant du bras de lecture

Ce voyant s'allume lorsque la touche START est enfoncée et durant la lecture montrant la position de la pointe de lecture.

11. Attache

Déplacer cette attache vers la droite (↘) pour libérer le bras de lecture. La lecture est impossible lorsque le bras de lecture est verrouillé. Si l'attache est déplacée vers la gauche (↙), le bras de lecture sera verrouillé dans la position élevée. Utilisé dans cette position pour le transport de la platine.

OPERATION

Listening to records (For controls not mentioned here, refer to "DESCRIPTION AND FUNCTIONS" on pages 5 and 7.)

1. Press the READY button to set to ON ().

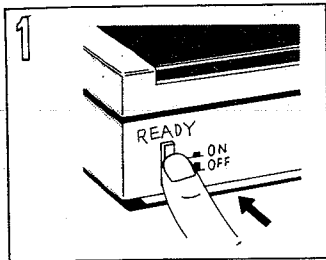

2. Open the cover using the lock buttons of both sides and place a record on the platter.

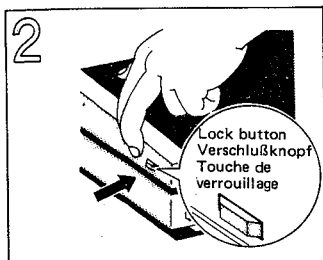

3. Set the SPEED SELECT button according to the record to be played.

33-1/3 rpm record: "33"

45 rpm record: "45"

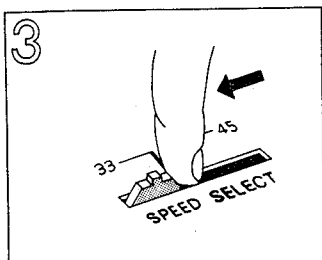

4. For automatic playback

Set the position where the tonearm is to descend and playback is to end according to the size of the record using the SIZE SELECT button.

17 cm (7") record: "17"

30 cm (12") record: "30"

Note: If the record size is different from that selected using the SIZE SELECT button, the stylus may be damaged or the tonearm may return to the rest during playback or the tonearm may not return even when playback is finished. Make sure that the SIZE SELECT button is set correctly.

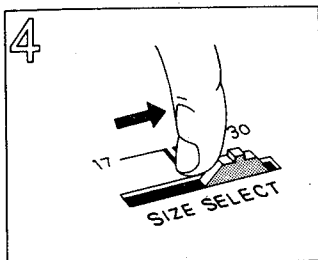

5. Close the cover and press the START button; the tonearm will be stationary for 2 or 3 seconds, move to the correct position, then playback will start.

Note: Make sure that the cover is completely closed by pressing both sides of the cover, if it is not closed, the turntable will not operate.

If the cover is opened during playback, playback will stop and the tonearm will automatically return to the rest position.

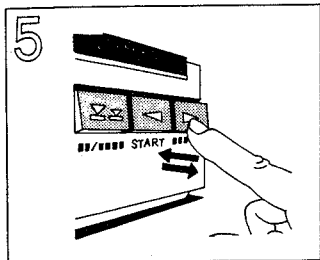

6. For manual playback

Hold the START button () pressed and release it when the stylus reaches the desired position.

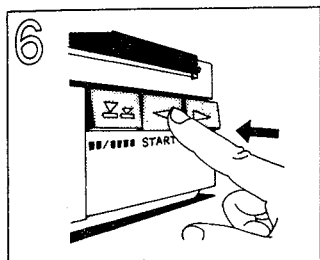

BEDIENUNG

Wiedergabe von Schallplatten (Bedienelemente, die hier nicht aufgeführt sind, finden Sie auf den Seiten 6 und 8 unter "BESCHREIBUNG UND FUNKTIONEN").

1. Durch Drücken des READY-Knopfes auf ON (—) wird das Gerät eingeschaltet.

2. Öffnen Sie durch Drücken der Verschlussknöpfe auf beiden Seiten die Schutzhaube und legen Sie eine Schallplatte auf den Plattenteller.

3. Stellen Sie die richtige Geschwindigkeit mit der SPEED SELECT-Taste ein.
33 1/3 Upm.-Schallplatten: "33"
45 Upm.-Schallplatten: "45"

4. Bei automatischer Wiedergabe

Stellen Sie mit der SIZE SELECT-Taste die Schallplattengröße ein.

17 cm-Schallplatten: "17"

30 cm-Schallplatten: "30"

Hinweis: Wenn eine falsche Schallplattengröße eingestellt wurde, kann die Abtastnadel beschädigt werden oder der Tonarm während der Wiedergabe zur Ruhestellung zurückkehren bzw. auch nach Beendigung der Wiedergabe nicht zurückkehren. Stellen Sie daher immer die richtige Schallplattengröße ein.

5. Schließen Sie die Schutzhaube und drücken die START-Taste, der Tonarm wird sich nach 2 bis 3 Sekunden in die richtige Position bewegen und zur Wiedergabe absenken.

Hinweis: Schließen Sie die Schutzhaube vollständig durch Drücken beider Seiten der Schutzhaube, bei nicht richtig geschlossener Schutzhaube wird die Wiedergabe nicht starten.

Wenn die Schutzhaube während der Wiedergabe geöffnet wird, stoppt die Wiedergabe, der Tonarm kehrt in die Ruhestellung zurück.

6. Bei manueller Bedienung

Halten Sie die START-Taste (◀) gedrückt, bis der Tonarm die gewünschte Position erreicht hat.

FONCTIONNEMENT

L'écoute de disques (Pour des vérifications non mentionnées dans ce chapitre, se reporter à "DESCRIPTION ET FONCTIONS" aux pages 6 et 8).

1. Enfoncer la touche READY sur la position ON (—).

2. Soulever le couvercle en déverrouillant les touches des deux côtés et mettre un disque sur le plateau.

3. Régler la touche de sélection de la vitesse de rotation (SPEED SELECT) suivant le disque joué.
33-1/3 tours: "33"
45 tours: "45"

4. Pour la lecture automatique

Régler sur la position où le bras de lecture va descendre et où la lecture va casser, suivant le diamètre du disque, en utilisant la touche de sélection de diamètre (SIZE SELECT).

17 cm (7"): "17"

30 cm (12"): "30"

Remarque: Si la taille du disque est différente de celle sélectionnée avec la touche SIZE SELECT, la pointe de lecture peut être endommagée, le bras de lecture peut retourner en position de repos durant la lecture ou bien le bras de lecture peut ne pas retourner, même lorsque la lecture est terminée. S'assurer que la touche SIZE SELECT est réglée correctement.

5. Fermer le couvercle et enfoncer la touche START; le bras de lecture restera stationnaire pendant 2 ou 3 secondes, régler sur la position correcte; alors la lecture démarre.

Remarque: S'assurer que le couvercle est complètement fermé en appuyant des deux côtés. S'il n'est pas fermé, la platine ne pourra pas fonctionner.

Si le couvercle est soulevé pendant la lecture, celle-ci cesse et le bras de lecture retourne automatiquement en position de repos.

6. Lecture manuelle

Maintenir la touche START (◀) enfoncée et la relâcher lorsque la pointe de lecture atteint la position désirée.

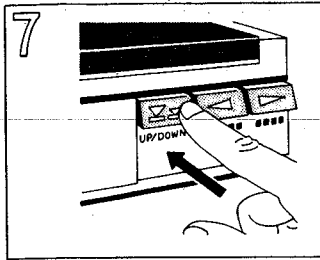

7. Press the UP/DOWN button to lower the tonearm and playback will start.

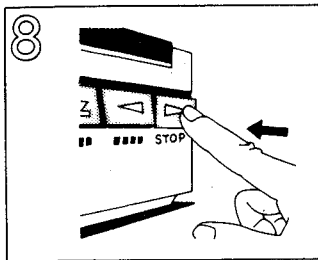

8. To stop playback or to pause in the middle of a tune
To stop playback, press the STOP button (▶).
To pause in the middle of a tune, press the UP/DOWN button to raise the tonearm; to restart playback, press the button again.

USA & Canada Only
nur USA und Kanada
Etats-Unis et Canada
seulement

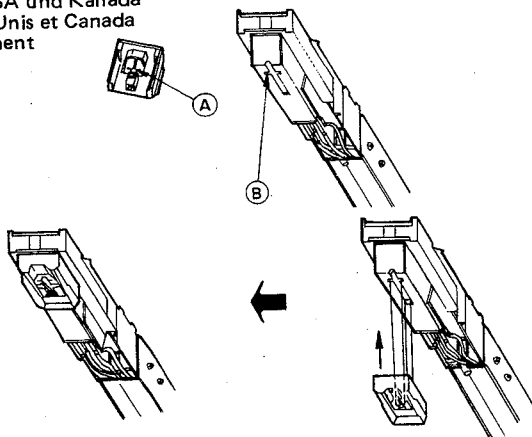

STYLUS REPLACEMENT

How to remove the old stylus

Pull the stylus assembly straight downwards. If you pull the stylus assembly in any other direction, it is difficult to remove.

How to fit a new stylus

Fit part **A** of the stylus assembly to insertion hole **B** in the cartridge and insert it straight by fitting both sides of the stylus in the cartridge.

Other areas
sonstige Länder
Autres

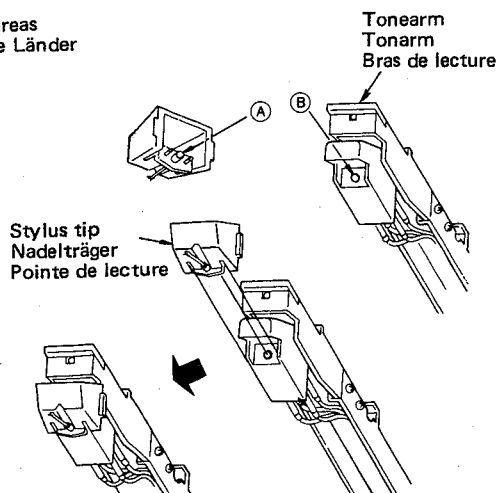

How to remove the old stylus

Pull the stylus assembly straight towards you. If you pull the stylus assembly in any other direction, it is difficult to remove.

How to fit a new stylus

Fit part **A** of the stylus assembly to insertion hole **B** in the cartridge and insert it straight by fitting both sides of the stylus in the cartridge.

7. Durch Drücken der UP/DOWN-Taste senkt sich der Tonarm, die Wiedergabe startet.

8. Stoppen der Wiedergabe oder Pausen während der Wiedergabe

Durch Drücken der STOP-Taste (►) stoppt die Wiedergabe. Durch Drücken der UP/DOWN-Taste während der Wiedergabe hebt sich der Tonarm, durch nochmaliges Drücken der Taste senkt sich der Tonarm wieder ab.

7. Enfoncer la touche UP/DOWN pour abaisser le bras de lecture et la lecture démarre.

8. Pour arrêter la lecture ou faire une pause au milieu d'un air

Pour arrêter la lecture, enfoncer la touche STOP (►). Pour faire une pause au milieu d'un air, enfoncer la touche UP/DOWN pour lever le bras de lecture; pour redémarrer la lecture, enfoncer de nouveau la touche.

AUSWECHSELN DER ABTASTNADEL

Entfernen der alten Nadel

Ziehen Sie die Nadelträgerhülse nach unten, durch Ziehen in eine andere Richtung ist es schwierig, sie zu entfernen.

Einsetzen der neuen Nadel

Stecken Sie Teil (A) der Nadelträgerhülse in die Buchse (B) des Tonabnehmers bis beide Seiten der Trägerhülse auf dem Tonabnehmer aufliegen.

REPLACEMENT DE LA POINTE DE LECTURE

Comment retirer la pointe de lecture usagée

Attirer l'assemblage de la pointe de lecture de haut en bas. Si vous tirez dans toute autre direction, il est alors difficile de la retirer.

Comment ajuster une nouvelle pointe de lecture

Ajuster la partie (A) de l'assemblage de la pointe de lecture au trou d'insertion (B) de la cellule et l'insérer directement en ajustant les deux côtés de la pointe de lecture dans la cellule.

Entfernen der alten Nadel

Ziehen Sie die Nadelträgerhülse auf sich zu, durch Ziehen in eine andere Richtung ist es schwierig, sie zu entfernen.

Einsetzen der neuen Nadel

Stecken Sie Teil (A) der Nadelträgerhülse in die Buchse (B) des Tonabnehmers bis beide Seiten der Trägerhülse auf dem Tonabnehmer aufliegen.

Comment retirer la pointe de lecture usagée

Attirer l'assemblage de la pointe de lecture vers vous. Si vous tirez dans toute autre direction, il est alors difficile de la retirer.

Comment ajuster une nouvelle pointe de lecture

Ajuster la partie (A) de l'assemblage de la pointe de lecture au trou d'insertion (B) de la cellule et l'insérer directement en ajustant les deux côtés de la pointe de lecture dans la cellule.

TROUBLESHOOTING

What appears to be a malfunction may not always be serious. Make sure first . . .

The platter does not turn . . .

Is the belt out of place?

- Place it on the pulley.

Is the cover closed completely?

- Close the cover. If the cover is opened, playback is impossible.

Is the tonearm locked by the clamp?

- Release the tonearm lock by moving the clamp in the direction of the arrow.

No sound at all . . .

Are the signal cords connected correctly?

- The cords should be connected firmly and correctly.

Is the correct FUNCTION button pressed?

- Press the PHONO button.

Is the volume control set to minimum?

- Set the volume control to the required level.

Noise when playing record . . .

Is the stylus tip worn?

- Replace with a new one.

Is there dust on the record?

- Wipe off the dust with a disc cleaner.

Is the amplifier or receiver placed on the right of the turntable?

- Place the amplifier or receiver on the left of the turntable or place the turntable on the amplifier or receiver.

FEHLERSUCHE

Bei vielen Störungen handelt es sich nicht um einen echten Defekt. Prüfen Sie zuerst . . .

Der Plattenteller dreht sich nicht . . .

Liegt der Treibriemen um die Riemenscheibe?

- Legen Sie ihn um die Riemenscheibe.

Ist die Schutzhaube richtig geschlossen?

- Schließen Sie die Schutzhaube. Bei geöffneter Schutzhaube kann die Wiedergabe nicht gestartet werden.

Ist der Tonarm durch die Klemme gesichert?

- Entsichern Sie den Tonarm, indem Sie die Klemme in Pfeilrichtung bewegen.

Kein Ton . . .

Sind alle Anschlüsse richtig durchgeführt worden?

- Alle Kabel müssen richtig angeschlossen sein.

Ist der Verstärker richtig eingestellt?

- Drücken Sie die PHONO-Taste des Verstärkers.

Steht der Lautstärkeregler des Verstärkers auf MIN?

- Stellen Sie die richtige Lautstärke ein.

Störgeräusche bei der Wiedergabe . . .

Ist die Abtastnadel abgenutzt?

- Ersetzen Sie die Nadel.

Ist die Schallplatte schmutzig?

- Säubern Sie die Schallplatte mit einem Schallplattenreiniger.

Steht der Plattenspieler links vom Verstärker bzw. Empfänger?

- Platzieren Sie den Plattenspieler rechts oder oberhalb vom Verstärker bzw. Empfänger.

EN CAS DE PANNE

Ce qui apparaît comme un mauvais fonctionnement n'est pas toujours très sérieux. Assurez-vous avant tout que . . .

Le plateau ne tourne pas . . .

La courroie est-elle déplacée?

- La placer sur la poulie.

Le couvercle est-il complètement fermé?

- Fermer le couvercle. Si celui-ci est ouvert, la lecture est impossible.

Le bras de lecture est-il verrouillé par l'attache?

- Libérer le bras de lecture en déplaçant l'attache dans le sens de la flèche.

Aucun son . . .

Les câbles-sinaux sont-ils branchés correctement?

- Les câbles devraient être branchés fermement et correctement.

Est-ce la touche de fonction correcte qui a été enfoncée?

- Enfoncer la touche PHONO.

La commande de volume est-elle réglée sur le minimum?

- Régler la commande du volume au niveau désiré.

En cas de bruit lors de la lecture d'un disque . . .

L'extrémité de la pointe de lecture est-elle usagée?

- La remplacer par une nouvelle.

Y a-t-il de la poussière sur le disque?

- L'enlever avec un chiffon à disques.

L'amplificateur ou le récepteur est-il placé à la droite de la platine?

- Placer l'amplificateur ou l'ampli-tuner à la gauche de la platine ou bien placer celle-ci sur l'amplificateur ou l'ampli-tuner.

SPECIFICATIONS

MOTOR SECTION

Motor	: DC type, FG servomotor
Drive system	: Belt drive
Speeds	: 33-1/3 rpm, 45 rpm
Wow and flutter	: 0,08 % (DIN), 0,06 % (WRMS)
Signal-to-noise ratio	: More than 60 dB (DIN-B)

TONARM SECTION

Type	: Linear tracking statically balanced low mass arm
Effective length	: 102 mm
Tracking error	: 0,3°

CARTRIDGE SECTION

Model	: MD-1038L (USA, Canada only) MD-1041 (others)
Type	: Low mass type, dual magnet (USA, Canada only), induced magnet (others)
Frequency response	: 20 Hz – 20,000 Hz
Output	: 2,4 mV (1,000 Hz)
Channel separation	: 20 dB (1,000 Hz) (Test record TRS-1)

Load resistance	: 47 kΩ
Stylus tip	: 0,6 mil diamond
Stylus	: DT-38 (USA, Canada only), DT-41 (others)
Optimum tracking force	: 2,0 g (USA, Canada only), 2,5 g (others)

GENERAL

Power source	: Refer to Table on the back cover
Power consumption	: Refer to Table on the back cover
Dimensions	: 8,7 cm(H) x 34 (or 34,4) cm(W) x 35 cm (D) (Since the dimensions are only the design figures, additional space will be required when installing the unit in a rack, etc.)
Weight	: 4,5 kg (10,0 lbs) (without corrugated cardboard case)
Accessory	
EP adaptor 1

Design and specifications subject to change without notice.

TECHNISCHE DATEN

ANTRIEB SYSTEM

Motor	: Gleichstrom-Servomotor mit Frequenzgenerator
Antriebssystem	: Riemenantrieb
Geschwindigkeiten	: 33 1/3 und 45 Upm.
Gleichlaufschwankungen	: 0,08 % (DIN), 0,06 % (WRMS)
Signal/Rauschabstand	: über 60 dB (DIN-B)

TONARM

Typ	: Statisch balancierter Tangential-Tonarm mit geringer Masse
Wirksame Länge	: 102 mm
Spurwinkelfehler	: 0,3°

TONABNEHMER

Modell	: MD-1038L (nur USA und Kanada) MD-1041 (sonstige)
Typ	: Geringe Masse, Dualmagnet (nur USA und Kanada), Induzierter Magnet (sonstige)
Frequenzgang	: 20 Hz bis 20.000 Hz
Ausgang	: 2,4 mV (1.000 Hz)
Kanaltrennung	: 20 dB (1.000 Hz) (Testschallplatte TRS-1)

Lastwiderstand	: 47 kΩ
Nadelspitze	: 0,6 mil Diamant
Nadel	: DT-38 (nur USA und Kanada), DT-41 (sonstige)
Optimaler Auflagedruck	: 2,0 g (nur USA und Kanada), 2,5 g (sonstige)

ALLGEMEINE DATEN

Spannungsversorgung	: Siehe Tabelle auf der Rückseite
Leistungsaufnahme	: Siehe Tabelle auf der Rückseite
Abmessungen	: 8,7 cm(H) x 34 (oder 34,4) cm(B) x 35 cm(T) (Diese Abmessungen geben nur die Größenverhältnisse des Gehäuses, bei Aufstellung des Gerätes in einem Regal usw. wird zusätzlicher Platz benötigt)
Gewicht	: 4,5 kg (ohne Verpackungskarton aus Wellpappe)
Zubehör	
Zentrierstück (für 17 cm-Schalplatten) 1

Technische Änderungen vorbehalten!

CARACTERISTIQUES TECHNIQUES

PARTIE MOTEUR

Moteur	: Type CC, servomoteur à générateur de fréquence
Système d'entraînement	: Entraînement par courroie
Vitesses de rotation	: 33-1/3 et 45 tours/minute
Pleurage et scintillement	: 0,08 % (DIN), 0,06 % (WRMS)
Rapport signal/bruit	: Plus de 60 dB (DIN-B)

BRAS DE LECTURE

Type	: Lecture linéaire équilibrée statiquement par la masse faible du bras
Longueur effective	: 102 mm
Erreur d'appui	: 0,3°

CELLULE

Modèle	: MD-1038L (exclusivement pour les Etats-Unis et le Canada) MD-1041 (autres)
Type	: Type à faible masse, aimant double (exclusivement pour les Etats-Unis et le Canada), aimant induit (autres)
Réponse de fréquence	: 20 Hz – 20.000 Hz
Puissance de sortie	: 2,4 mV (1.000 Hz)
Séparation des canaux	: 20 dB (1.000 Hz) (Essai de disque TRS-1)

Résistance	: 47 kΩ
Extrémité de la pointe de lecture	: Diamant de 0,6 mil
Pointe de lecture	: DT-38 (exclusivement pour les Etats-Unis et le Canada) DT-41 (autres)
Force d'appui optimale	: 2,0 g (exclusivement pour les Etats-Unis et le Canada), 2,5 g (autres)

CARACTERISTIQUES GENERALES

Source d'alimentation	: Se reporter au Tableau de la dernière couverture
Consommation	: Se reporter au tableau sur la dernière couverture
Dimensions	: 8,7 cm(H) x 34 (ou 34,4) cm(L) x 35 cm(P) (dans la mesure où les dimensions sont celles des figures du modèle uniquement, prévoir de l'espace en plus pour installer l'appareil sur un support, etc.)
Poids	: 4,5 kg (sans compter une boîte de carton cannelé)
Accessoire	
Adaptateur de 45 tours 1

Présentation et caractéristiques modifiables sans préavis.

POWER SPECIFICATIONS

	Line Voltage & Frequency	Power Consumption
U.S.A. & Canada	AC 120 V~, 60 Hz	12 watts
Continental Europe	AC 220 V~, 50 Hz	"
U.K. & Australia	AC 240 V~, 50 Hz	"
U.S. Military Market	AC 110~120/220~240 V~ Selectable, 50/60 Hz	"
Other Areas	AC 110~120/220~240 V~ Selectable, 50/60 Hz	"

SPANNUNGSVERSORGUNG

	Netzspannung und Frequenz	Leistungsaufnahme
USA, Kanada	Netz 120 V~, 60 Hz	12 Watt
Europa (Kontinent)	Netz 220 V~, 50 Hz	"
Großbritannien, Australien	Netz 240 V~, 50 Hz	"
Markt der US -Armee	Netz 110~120/220~240 V~ umschaltbar, 50/60 Hz	"
Andere Länder	Netz 110~120/220~240 V~ umschaltbar, 50/60 Hz	"

ALIMENTATION

	Tension du secteur et fréquence	Consommation
Etats-Unis, Canada	CA 120 V~, 60 Hz	12 watts
Europe continentale	CA 220 V~, 50 Hz	"
Royaume-Uni, Australie	CA 240 V~, 50 Hz	"
Marché militaire américain	CA 110~120/220~240 V~ commutable, 50/60 Hz	"
Autres pays	CA 110~120/220~240 V~ commutable, 50/60 Hz	"

JVC
VICTOR COMPANY OF JAPAN, LIMITED